

Unsere Kartenleisten wurden direkt nach den Anforderungen unserer Kunden gebaut. Unsere jahrelange Erfahrung spüren Sie auch in der Verarbeitung unserer Produkte. Unsere Leisten bieten Platz für nahezu alle Kartenformate und sind kompatibel mit unseren Bodenständern oder können direkt an der Wand montiert werden. Sollten Sie Ihr Format nicht in unseren Standardleisten vorfinden, berät Sie unser Vertrieb gerne und entwickelt mit Ihnen zusammen Ihre persönliche Kartenleiste.

Unsere Kartenständer und Leisten setzen nicht auf verspieltes Design, sondern auf den praktischen Nutzen und eine lange Haltbarkeit. Sämtliche Displays sind aus stabilem Metall gefertigt, das anschließend verzinkt oder pulverbeschichtet wurde.

Finden Sie Ihr Kartenformat in unserer Produktübersicht:

Kartenformat	Abmessungen (mm) Breite x Länge	Empfohlene Leisten Art. Nr.	Fächer
Hochformat	95x145	200 187-z; 230 103; 230 300	9; 9; 24
Hochformat	106x152	200 187-z; 230 103; 230 300	9; 9; 24
Hochformat	105x148 (A6)	200 187-z; 230 103; 230 300	9; 9; 24
Hochformat	105x150 (10,5 x 15 cm)	200 187-z; 230 103; 230 300	9; 9; 24
Hochformat	115x200	200 185; 230 206	20
Hochformat	110x220 (DIN lang)	200 185; 230 206	20
Hochformat	114x229	200 185; 230 206	20
Hochformat	99x210	200 185; 230 206	20
Hochformat	105x210 (C6/C5)	200 185; 230 206	20
Hochformat	95 x 190 (9,5 cm x 19 cm)	200 185; 230 206	20
Hochformat	115x170 (11,5 x 17 cm)	200 185-z; 230 103	
Hochformat	125x176 (B6)	200 185-z; 230 103	
Hochformat	125x175	200 185-z; 230 103	
Hochformat	130x175	200 185-z; 230 103	
Hochformat	130x180	200 185-z; 230 103	
Querformat	145x95	200 188-Z; 230 105; 230 203	9; 9; 24
Querformat	152x106	200 188-Z; 230 105; 230 203	9; 9; 24
Querformat	148x105 (A6)	200 188-Z; 230 105; 230 203	9; 9; 24
Querformat	150x105	200 188-Z; 230 105; 230 203	9; 9; 24
Querformat	180 x130	200 186-z; 230 204;	12; 24
Querformat	175x130	200 186-z; 230 204;	12; 24
Querformat	170x115 (17 x 11,5 cm)		
Hoch-/Quer- format	105x148 (A6)	230 202	20
Hoch-/Quer- format	115x170 (11,5 x 17cm)	230 205	20

Sollten Sie Ihr Kartenformat nicht finden, beachten Sie, dass wir nur die gängigsten Formattypen aufgelistet haben. Es passen noch viele weitere Formate in den von uns gelisteten Leisten. Am besten schauen Sie sich die Fachbreite in unseren Skizzen an.



Art. 230 300

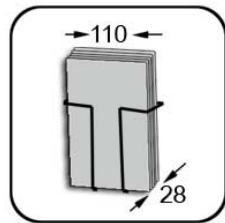

24 Fächer



Art. 230 202

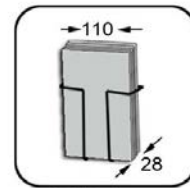

8 Fächer

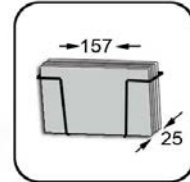

12 Fächer



Art. 230 203

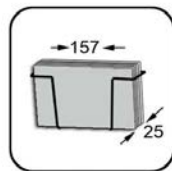

24 Fächer



Art. 230 205

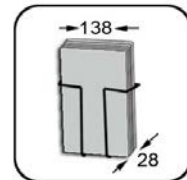

8 Fächer

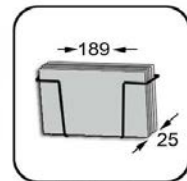

12 Fächer



Art. 230 204

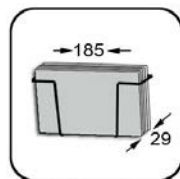

24 Fächer



Art. 230 206

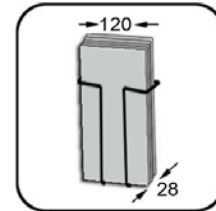

10 Fächer



Art. 230 103

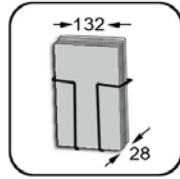

8 Fächer



Art. 230 105

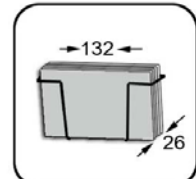

13 Fächer



Art. 200 187-Z

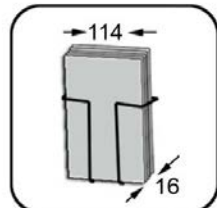

9 Fächer



Art. 200 188-Z

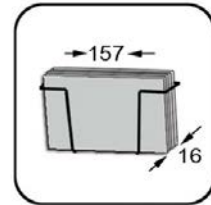

12 Fächer



Art. 200 186-Z

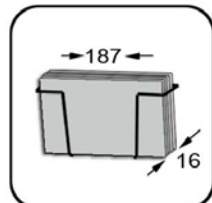

12 Fächer



Art. 200 185-Z

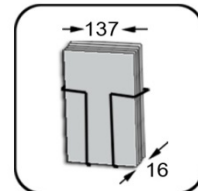

9 Fächer

Die Postkartenleisten können nicht nur einzeln genutzt, sondern auch an unsere Bodenständer montiert werden. Hierzu bieten wir unseren Kunden die Möglichkeit, einen Bodenständer einzeln auszuwählen und mit den passenden Aufhängungen Ihren persönlichen Ständer zusammen zu stellen.

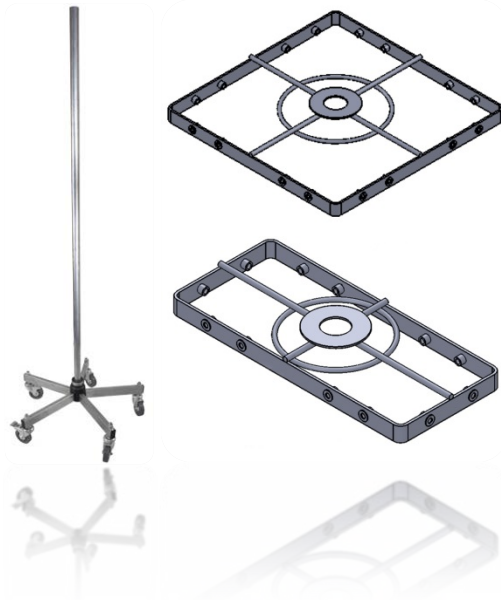

Wählen Sie zwischen der Quadratischen oder Rechteckigen Aufhängung. An den Aufhängungen passen Alle Leisen mit der Artikelnummer 230....

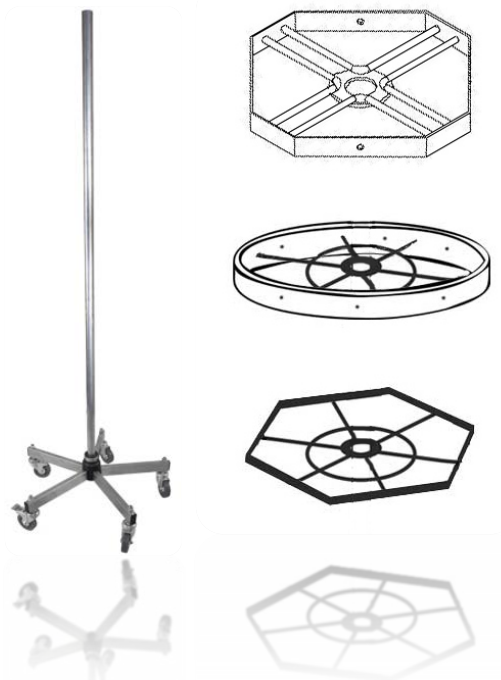

Für einfache Postkartenleisten mit Artikelnummer 200... gibt es 3 Verschiedene Aufhängen.

- Aufhängung mit 4 Seiten für bis zu 48 Fächern
- Aufhängung mit 6 Seiten für bis zu 72 Fächern
- Aufhängung mit 8 Seiten für bis zu 96 Fächern

